



better together



ПОДЪЕМНЫЕ СТАНЦИИ ИЗ
ПОЛИЭТИЛЕНА ДЛЯ ОТКАЧКИ
СТОЧНЫХ ВОД ОТ ЖИЛЫХ ЗДАНИЙ И
ГРАЖДАНСКИХ СООРУЖЕНИЙ

blue **BOX**

Подъемные станции из полиэтилена для откачки сточных вод от жилых зданий и гражданских сооружений

Подъемные станции из полиэтилена **blueBOX** являются эффективным решением для сбора и перекачивания сточных или дренажных вод в канализационную систему, когда невозможен доступ к канализационной сети под воздействием силы тяжести или вследствие большого расстояния до нее.

Они находят применение в установках, расположенных ниже уровня канализационной сети, или же в тех случаях, когда в результате изменения вида разрешенного использования необходимо изменить назначение помещений, требующих подключения к водопроводной сети.

Ввиду своих многочисленных преимуществ подъемные станции являются сегодня обязательным выбором для тех, кто ищет экономичное, надежное и экологичное решение.



ИННОВАЦИОННОСТЬ

Конструкция всех станций линейки **blueBOX** подверглась полной переработке с использованием программ трехмерной гидродинамической симуляции, позволивших оптимизировать структуру корпуса за счет установки усиливающих элементов конструкции только в тех местах, которые подвержены наибольшим нагрузкам.



ГИБКОСТЬ ПРИМЕНЕНИЯ

Обладающие емкостью от 60 до 500 л станции **blueBOX** могут использоваться для сбора и подъема чистых и грязных вод, поступающих как из жилых домов, так и из крупных жилых и общественных комплексов; при этом они могут устанавливаться как на полу, так и ниже уровня пола.

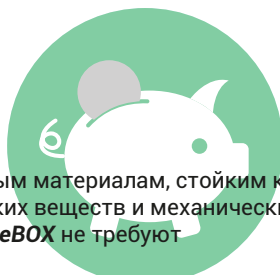

УДОБСТВО

Благодаря применяемым материалам, стойким к воздействию химических веществ и механическим нагрузкам, станции **blueBOX** не требуют техобслуживания.

Установка производится очень быстро и не требует значительных гидравлических и строительных работ. Корпус из полиэтилена, имеющий значительно меньший вес по сравнению с бетонными изделиями, позволяет снизить расходы на транспортировку.

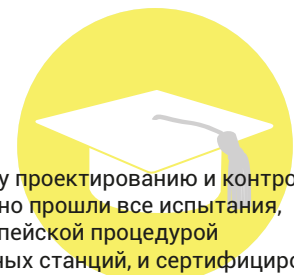

СЕРТИФИКАЦИЯ

Благодаря тщательному проектированию и контролю станции **blueBOX** успешно прошли все испытания, предусмотренные европейской процедурой сертификации подъемных станций, и сертифицированы по стандартам UNI EN 12050-1 и UNI EN 12050-2, устанавливающим требования к системам перекачки, служащие для обеспечения правильной утилизации сточных вод, как содержащих, так и не содержащих фекальные массы.



Стандарт EN 12050-1/2, вступивший в силу 7 мая 2015 г., применим к **системам подъема для откачки сточных вод**, как содержащих, так и не содержащих фекальные массы, для дренажа ниже уровня обратного подпора в зданиях и строительных площадках с целью предотвращения обратного потока сточных вод в систему водоотведения здания. Он устанавливает для них общие требования, основные принципы конструкции и методы испытаний, а также содержит информацию о материалах и методах проверки эксплуатационных характеристик.

Характеристики

- Полиэтиленовые баки, изготовленные методом ротационного литья
- Стенки баков неизменно одинаковой большой толщины, оснащенные горизонтальными ребрами жесткости
- Особая конструкция дна, предотвращающая застаивание воды и облегчающая размещение насоса
- Сертификация по стандартам EN 12050-1, 12050-2
- Номинальная емкость от 60 до 500 л
- Удлинительный элемент для моделей емкостью от 250 до 500 л
- Диаметр впускной трубы до DN110
- Диаметр напорной трубы DN40/DN50

Прочитайте QR-код, чтобы просмотреть способ установки!



Линейка продукции и области применения

Жилые здания и комплексы

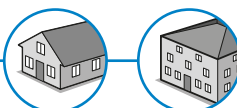

до 150 л

blueBOX 60
blueBOX 90
blueBOX 150



Общественные учреждения и гражданские сооружения

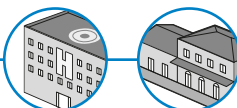

до 500 л

blueBOX 250
blueBOX 500



blueBOX 60 - 90 - 150

- Средне- и сильнозагрязненные бытовые сточные воды, содержащие твердые частицы
- Канализационные стоки жилых комплексов



blueBOX 250 - 500

- Дождевые и поверхностные воды, содержащие твердые частицы
- Сильнозагрязненные и канализационные сточные воды гражданских сооружений
- Сточные воды туалетов общественных учреждений



Как это сделано

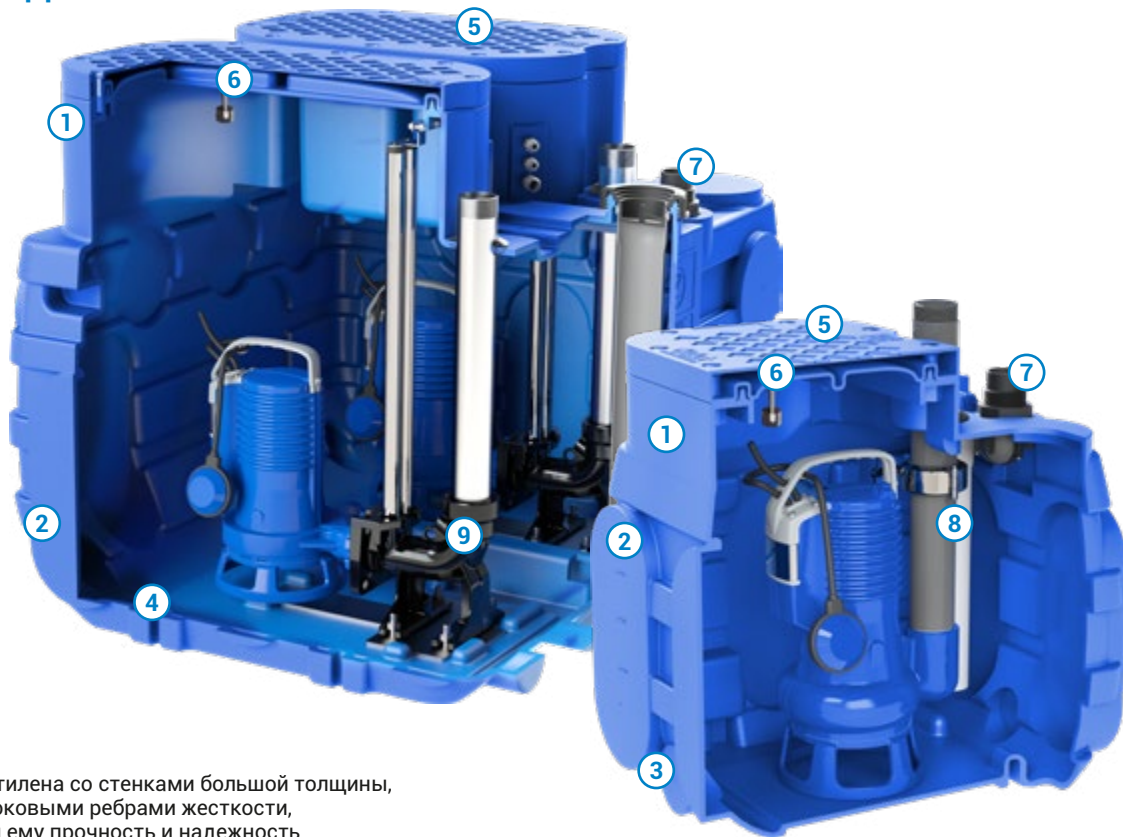

- 1 Бак из полиэтилена со стенками большой толщины, усиленный боковыми ребрами жесткости, придающими ему прочность и надежность. Ручки для подъема и переноса, образующие одно целое со структурой.
- 2 Возможность подвода входных труб с каждой из сторон со стандартными отметками, получаемыми за счет соответствующих вырезов в пресс-форме, которые служат для обеспечения точности сверления отверстий в стенках. Возможно соединение между собой нескольких баков с помощью бокового трубопровода для получения множественных конфигураций и увеличения общей емкости системы.

- 3 Фитинг для прохода через стену для аварийного опорожнения (устанавливается серийно). Возможность установки задвижки (опциональной).

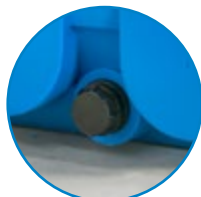

- 4 Пазы в корпусе для крепления к полу. Система предусматривает использование обычных дюбелей; специальные кронштейны не требуются.



- 5 Прочная крышка, позволяющая ходить по ней (максимальная допустимая нагрузка равна 100 кг), с уплотнением, обеспечивающим герметичную защиту от проникновения жидкостей и запахов.



- 6 Поплавок сигнализации максимального уровня. (опция для blueBOX 60, 90 и 150 standard)

- 7 Система удаления воздуха с фильтром из активированного угля и возможностью подсоединения к внешнему трубопроводу с номинальным диаметром DN40. Предохранительный клапан с поплавковым выключателем обеспечивает герметичное закрытие трубопровода в случае подъема уровня и предотвращает утечки жидкости.



- 8 Непосредственная установка насоса с системой быстросъемного соединения напорной трубы, которая позволяет быстро отсоединить насос от системы в случае необходимости техобслуживания, не отсоединяя трубы от подъемной станции.

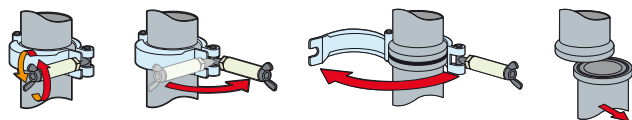

- 9 Установка с донным соединительным устройством (DAC), позволяющим быстро извлечь насос даже при заполненном баке. Соединительное устройство устанавливается с использованием передвижной пластины и не требует сверления стенок бака.

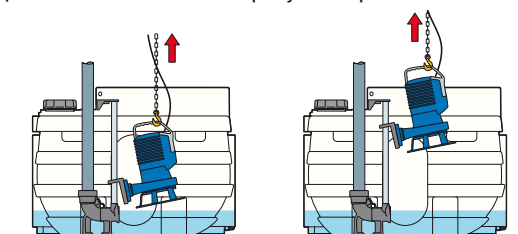

Опциональные принадлежности

Автоматическое устройство старт/стоп

Пуск и остановка двигателя могут осуществляться как с использованием входящего в состав насоса поплавкового переключателя, так и опционального устройства, контролирующего уровень жидкости внутри бака.

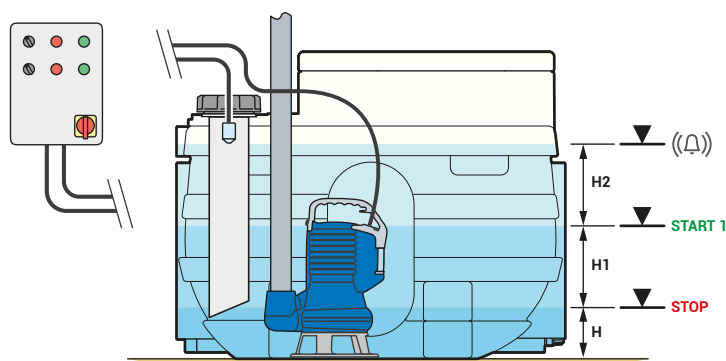

Датчик уровня 4÷20 мА позволяет непрерывно контролировать уровень жидкости и осуществлять настройку пороговых значений для пуска/остановки главного и вспомогательного (если таковой установлен) насосов. Используется стандартный датчик 4-20 мА, который располагается внутри резервуара и может быть извлечен, открутив герметичную кольцевую гайку. Благодаря широкому диапазону измерения позволяет использовать весь имеющийся объем с соответствующей оптимизацией работы.

Удлинитель

Для моделей 250 и 500 можно приобрести удлинительный элемент, который позволяет поднять уровень крышки примерно на 300 мм.

Это позволяет, среди прочего, осуществлять установку ниже уровня пола в очень холодных местах, в которых требуется устанавливать бак на глубине, превышающей стандартную.

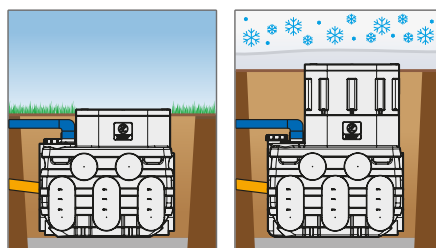

Электрические шкафы

- Предназначены для управления однофазными или трехфазными погружными насосами как с прямым запуском, так и с запуском по схеме звезда/треугольник.
- Спроектированы с расчетом на использование с поплавковыми переключателями и датчиками уровня.
- Наряду с широкой линейкой стандартных изделий возможна поставка шкафов, персонализированных с учетом конкретных требований клиента.



Рекомендуемые насосы

Конструкция подъемных станций **blueBOX** предусматривает их использование с насосами Zenit с вихревым или измельчающим рабочим колесом, которые необходимо заказывать отдельно в соответствии с вашими требованиями.

	Тип рабочего колеса	P2 (кВт)	Напорный патрубок		Свободный проход (мм)	Производительность Мак (л/с)	Напор Мак (м)
DG bluePRO	вихревое, изготовленное из чугуна	0.37 - 1.5	G 1½" - G 2"	вертикальный	40/50	5.2 - 12.6	6.5 - 14.6
GR bluePRO	измельчающее	0.74 - 1.5	G 1½" DN32 PN6	горизонтальный	-	4.7 - 5.6	17.3 - 26.4

Конфигурации

СТАЦИОНАРНАЯ (для всех моделей)

Пригодна для насосов с вертикальным напорным патрубком размерами 1 ½" и 2" или с горизонтальным напорным патрубком размером 1 ½". Насос в этом случае устанавливается непосредственно на дне бака. Конец напорной трубы может быть подсоединен к шаровому обратному клапану и/или заслонке.

ЭТО простая и экономичная конфигурация, обеспечивающая простоту техобслуживания благодаря системе быстроразъемного соединения напорной трубы.

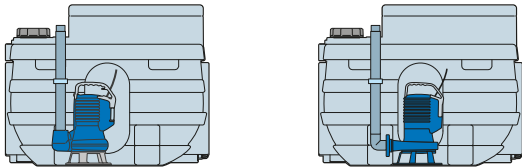

В комплект поставки входят:

- прямой напорный патрубок из ПВХ/Нержавеющая сталь G 1 ½" - 2"
- напорный патрубок из ПВХ/Нержавеющая сталь в виде колена G 1 ½"
- система быстроразъемного соединения
- патрубок для аварийного слива
- *датчик уровня 4÷20 мА
- *поплавок сигнализации максимального уровня
- *электрической панели

*Опция для blueBOX 60, 90 и 150 standard.

С СОЕДИНИТЕЛЬНЫМ УСТРОЙСТВОМ (DAC), С DAC и ШАРОВОЙ ОБРАТНЫЙ КЛАПАН (VAP) (250 - 500)

Эта специальная и компактная принадлежность обладает всеми преимуществами обычного устройства DAC; кроме того, благодаря встроенному клапану слива это устройство предотвращает образование воздушных пробок внутри корпуса насоса в случае полного опорожнения. Соединительное устройство крепится к пластине, установленной на дне бака, и удерживается в положении специальными упорами, встроенными в полиэтиленовый корпус, без применения проходных винтов, которые могли бы нарушить герметичность. Пригодна для насосов как с горизонтальным напорным патрубком.

Версия DAC+VAP включает в себя запорный шаровой клапан, устанавливаемый непосредственно на подаче соединительного устройства, чтобы уменьшить занимаемое пространство и избежать использования соединительных труб, позволяя тем самым выполнить компактную и надежную установку.

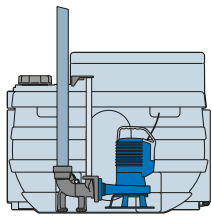

В комплект поставки входят:

- донное соединительное устройство (DAC)
- соединительный шланг из ПВХ/Нержавеющая сталь G 2"
- патрубок для аварийного слива
- поплавок сигнализации максимального уровня
- датчик уровня 4÷20 мА
- электрической панели

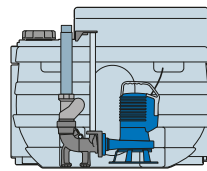

В комплект поставки входят:

- донное соединительное устройство (DAC)
- шаровой обратный клапан (VAP)
- соединительный шланг из ПВХ/Нержавеющая сталь G 2"
- патрубок для аварийного слива
- поплавок сигнализации максимального уровня
- датчик уровня 4÷20 мА
- электрической панели

Возможна установка VAP (приобретается отдельно), который размещается снаружи.

Монтаж

Подъемные станции **blueBOX** могут быть установлены на полу или ниже уровня пола. Предусмотренные конструкцией многочисленные возможности подведения входных труб обеспечивают неизменно оптимальную установку даже в случае использования с существующими системами.



НАПОЛЬНАЯ установка

Подъемная станция крепится болтами и дюбелями непосредственно к полу предназначенного для этой цели помещения, оснащенного необходимыми электрическими и водопроводными подводками. Благодаря крышке с герметичным уплотнением и низкому уровню шума при работе насоса не требуется выполнение каких-либо строительных и шумоизоляционных работ.



Установка НИЖЕ УРОВНЯ ПОЛА

Подъемная станция крепится дюбелями к железобетонной плите, установленной на дне ямы. Крышка допускает хождение, но не проезд автомобилей, поэтому в случае необходимости ее следует накрывать плитой, имеющей надлежущую несущую способность.

В случае тех или иных специфических требований к установке обращайтесь в СЛУЖБУ ПОДДЕРЖКИ КЛИЕНТОВ.

Размеры

blueBOX 60

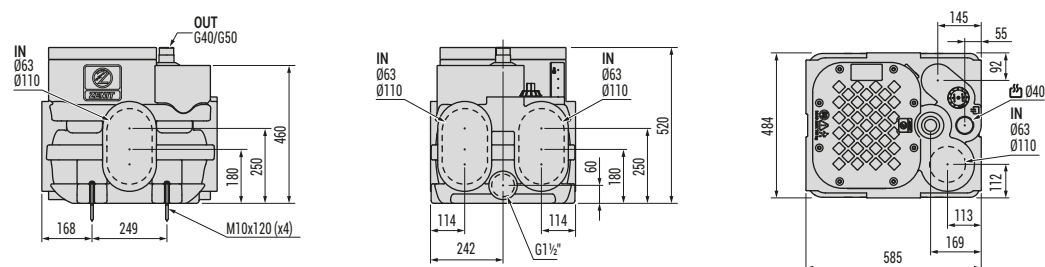

blueBOX 90

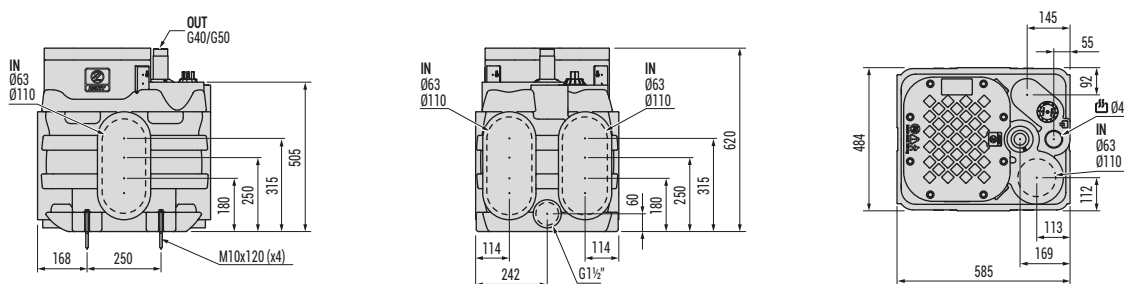

blueBOX 150

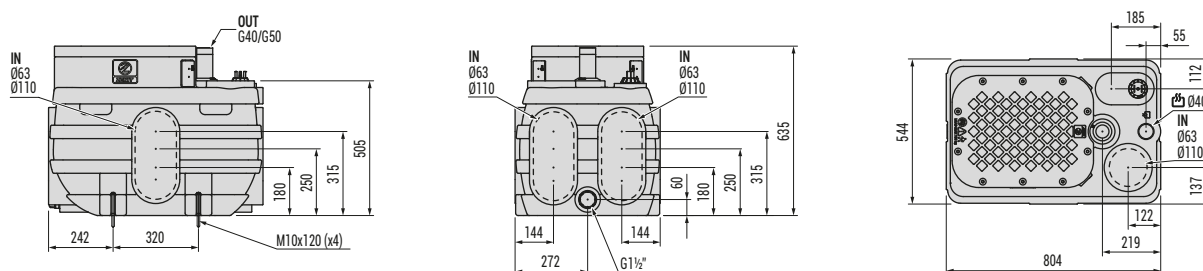

blueBOX 250

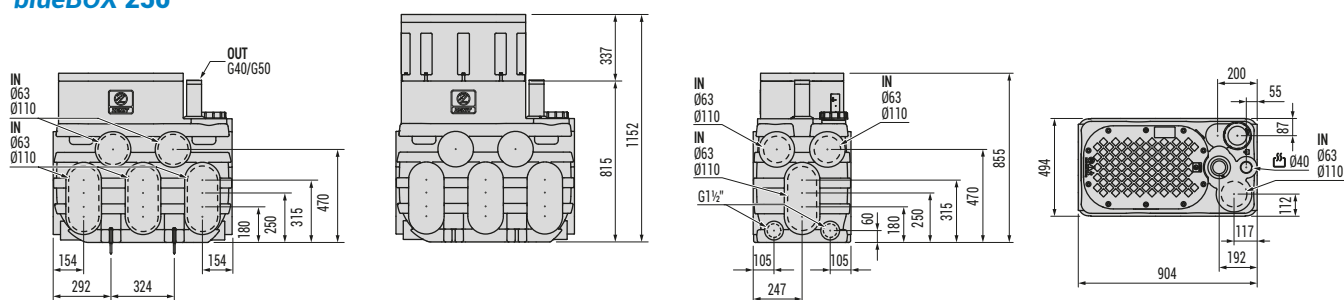

blueBOX 500

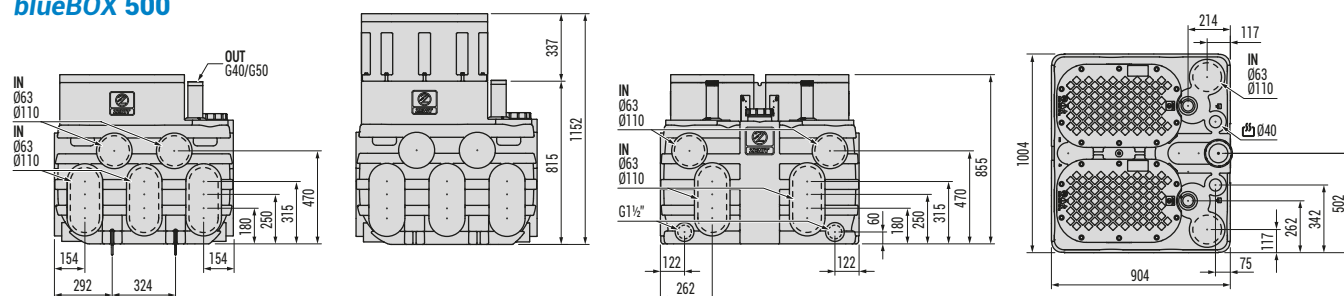

Если не оговорено иное, все размеры указаны в мм. Размеры являются ориентировочными.



better together



Для получения дополнительной информации посетите сайт www.zenit.com