



better together

泽尼特



# 产品总览

潜水排污泵 · 污水提升装置 · 油水分离装置 · 曝气搅拌系统 · 一体化预制式泵站

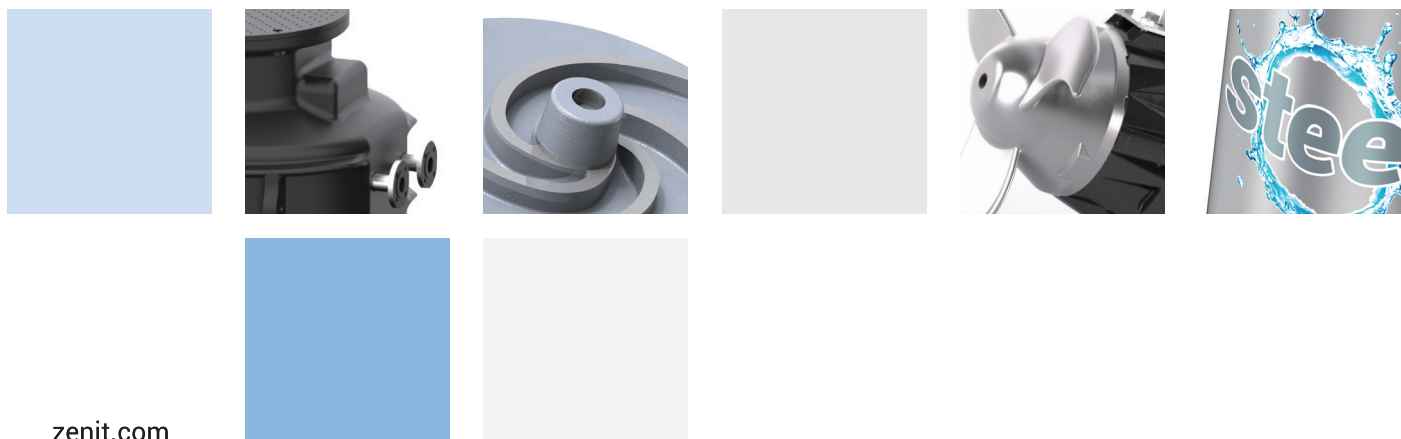

# 潜水排污泵

市政排水、农村污水、工业等

series

# Grey

0.37 - 18.5 kW

Grey

Grey系列水泵是建筑、市政和工业系统、雨水、废水或污水提升的理想解决方案，分别为AP、DR、GR、DG系列。

**Ex** 防爆（可选）



**DGG**

功率 ..... 0.37 - 15 kW  
极数 ..... 2/4/6  
出口口径 ..... GAS 1½" - 2½" V  
..... DN40 - DN150 H  
过流能力 ..... max 125 mm  
最大流量 ..... 106 l/s  
最大扬程 ..... 24.5 m  
叶轮形式 ..... 涡流式



**DRG**

功率 ..... 0.37 - 18.5 kW  
极数 ..... 2/4/6  
出口口径 ..... GAS 1½" - 2½" V  
..... DN40 - DN250 H  
过流能力 ..... max 110 mm  
最大流量 ..... 205.0 l/s  
最大扬程 ..... 50.0 m  
叶轮形式 ..... 流道式



**GRG**

功率 ..... 0.75 - 7.5 kW  
极数 ..... 2  
出口口径 ..... DN32 - GAS 1½" - 2" H  
过流能力 ..... -  
最大流量 ..... 8.4 l/s  
最大扬程 ..... 53.5 m  
叶轮形式 ..... 切割式



**APG**

功率 ..... 0.75 - 7.5 kW  
极数 ..... 2  
出口口径 ..... DN32 - GAS 1½" - 2" H  
过流能力 ..... max 10 mm  
最大流量 ..... 10.5 l/s  
最大扬程 ..... 52.0 m  
叶轮形式 ..... 高扬程式

# UNIQA<sup>®</sup>

1.1 - 355 kW

Uniqa

潜水电泵专为重载工况应用设计，适用于市政和工业污水处理，污水提升，工业污泥和含固雨水的输送，污水处理工艺中污水和污泥回流。

**Ex** 防爆（可选）



**ZUG V**

功率 ..... 3 - 45 kW  
极数 ..... 2/4/6  
出口口径 ..... -  
..... DN65 - DN150 H  
过流能力 ..... max 150 mm  
最大流量 ..... 110.0 l/s  
最大扬程 ..... 78.0 m  
叶轮形式 ..... 涡流式



**ZUG HP**

功率 ..... 4 - 15 kW  
极数 ..... 2  
出口口径 ..... -  
..... DN50 - G2" H  
过流能力 ..... max 10 mm  
最大流量 ..... 11.0 l/s  
最大扬程 ..... 64.0 m  
叶轮形式 ..... 高扬程式



**ZUG OC**

功率 ..... 1.1 - 355 kW  
极数 ..... 2/4/6/8/10/12  
出口口径 ..... -  
..... DN65 - DN500 H  
过流能力 ..... max 220 x 110 mm  
最大流量 ..... 1,600.0 l/s  
最大扬程 ..... 100.0 m  
叶轮形式 ..... 流道式



**ZUG CP**

功率 ..... 1.5 - 75 kW  
极数 ..... 2/4/6  
出口口径 ..... -  
..... DN80 - DN250  
过流能力 ..... -  
最大流量 ..... 280.0 l/s  
最大扬程 ..... 82.0 m  
叶轮形式 ..... 硬铸铁材质叶轮 + 重载切割式



**ZUG GR**

功率 ..... 4 - 11 kW  
极数 ..... 2  
出口口径 ..... -  
..... DN50 - G2" H  
过流能力 ..... -  
最大流量 ..... 8.0 l/s  
最大扬程 ..... 63.0 m  
叶轮形式 ..... 切割式



# 潜水排污泵

0.25 - 1.5 kW

家用场合、民用建筑、工业污水

50/60 Hz

## Steel

小型不锈钢潜水泵，能效高、抽吸液位低。适用于家用、庭院排水、小型工厂排水等场合。



DG

功率 ..... 0.37 - 0.75 kW  
极数 ..... 2  
出口口径 ..... GAS 1 1/4" - 1 1/2" V  
过流能力 ..... max 40 mm  
最大流量 ..... 6.3 l/s  
最大扬程 ..... 10.0 m  
叶轮形式 ..... 涡流式



DR

功率 ..... 0.25 - 0.75 kW  
极数 ..... 2  
出口口径 ..... GAS 1 1/4" - 1 1/2" V  
过流能力 ..... max 12 mm  
最大流量 ..... 335 l/m  
最大扬程 ..... 16.0 m  
叶轮形式 ..... 多流道式

## Blue

标准版Blue系列潜水泵，结构紧凑。适用于家用、民用建筑排水等场合。

**Ex** 防爆 (可选)



DG

功率 ..... 0.30 - 0.74 kW  
极数 ..... 2  
出口口径 ..... GAS 1 1/2" V  
过流能力 ..... max 40 mm  
最大流量 ..... 7.7 l/s  
最大扬程 ..... 11.6 m  
叶轮形式 ..... 涡流式



DR

功率 ..... 0.30 - 0.74 kW  
极数 ..... 2  
出口口径 ..... GAS 1 1/4" V  
过流能力 ..... 7 mm  
最大流量 ..... 5.3 l/s  
最大扬程 ..... 14.0 m  
叶轮形式 ..... 多流道式

## BluePRO

专业版BluePRO系列潜水泵，性能优越、材质可靠。适用于家用、民用、工业等专业度需求高等排水场合。

**Ex** 防爆 (可选)



DG

功率 ..... 0.30 - 1.5 kW  
极数 ..... 2  
出口口径 ..... GAS 1 1/2" - 2" V  
过流能力 ..... max 50 mm  
最大流量 ..... 12.6 l/s  
最大扬程 ..... 15.3 m  
叶轮形式 ..... 涡流式



DR

功率 ..... 0.37 - 1.5 kW  
极数 ..... 2  
出口口径 ..... GAS 1 1/2" - 2" V  
过流能力 ..... max 15 mm  
最大流量 ..... 11.5 l/s  
最大扬程 ..... 17.0 m  
叶轮形式 ..... 多流道式

GR

功率 ..... 0.74 - 1.5 kW  
极数 ..... 2  
出口口径 ..... GAS 1 1/2" - DN32 H  
过流能力 ..... -  
最大流量 ..... 5.6 l/s  
最大扬程 ..... 27 m  
叶轮形式 ..... 切割式

AP

功率 ..... 0.74 - 1.5 kW  
极数 ..... 2  
出口口径 ..... GAS 1 1/2" - DN32 H  
过流能力 ..... max 6 mm  
最大流量 ..... 7.1 l/s  
最大扬程 ..... 26.6 m  
叶轮形式 ..... 高扬程式

## Special Alloy

特殊材质潜水泵，X、Y系列为全不锈钢（铸造）材质。B系列为全青铜材质。



X

Y

功率 ..... 0.37 - 15 kW  
极数 ..... 2/4  
出口口径 ..... G1 1/4" - G2" V  
..... DN65 - DN100 H  
过流能力 ..... max 60 mm  
最大流量 ..... 72.8 l/s  
最大扬程 ..... 40.2 m  
叶轮形式 ..... 涡流式、多流道式



B

功率 ..... 0.37 - 1.5 kW  
极数 ..... 2  
出口口径 ..... G1 1/4" - G2" V  
过流能力 ..... max 38 mm  
最大流量 ..... 12.5 l/s  
最大扬程 ..... 18.0 m  
叶轮形式 ..... 涡流式、多流道式

## Home Pump

适合输送含有颗粒的轻度污水、雨水、渗漏水及地下水。例如车库、庭院及景观排水等。

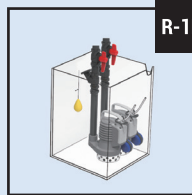

R-1F

功率 ..... 0.74 kW x 2  
极数 ..... 2  
出口口径 ..... GAS 1 1/4" V  
过流能力 ..... 15.0 mm  
最大流量 ..... 5.3 x 2 l/s  
最大扬程 ..... 13 m  
叶轮形式 ..... 多流道式

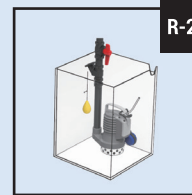

R-2F

功率 ..... 0.74 kW  
极数 ..... 2  
出口口径 ..... GAS 1 1/4" V  
过流能力 ..... 15.0 mm  
最大流量 ..... 5.3 l/s  
最大扬程 ..... 13 m  
叶轮形式 ..... 多流道式

# 潜水轴（混）流泵

37 - 400 kW

50 Hz

市政排水、污水处理厂、工业污水等

## Axial/Mixed Flow Pump

轴（混）流泵具有流量大，扬程低的特点，适用于防洪排涝、农业灌溉、水体循环、污水处理等场合。



AFG

MFG

功率 ..... 37 - 400 kW  
极数 ..... 4/6/8/10/12  
井筒直径 ..... DN600 - DN1400  
过流能力 ..... -  
最大流量 ..... 3.7 m<sup>3</sup>/s  
最大扬程 ..... 20.0 m  
叶轮形式 ..... 轴流式、混流式



# 污水提升装置

家用场合、民用建筑、商业场合、市政场合

## Muli BOX

外置式小型污水提升装置适合收集和提升清水、雨水及洗衣机、卫生间的生活污水，安装于市政排污管道的场所，如车库和地下室。



**S**  
污提类型 ..... 外置式  
配泵数量 ..... 1  
运行温度 ..... 40 °C  
推荐泵型 ..... Blue, Grey  
进水口 ..... 最大Ø110  
出水口 ..... DN40  
箱体尺寸 ..... 580 x 600 x 620 mm

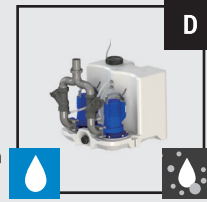

**D**  
污提类型 ..... 外置式  
配泵数量 ..... 2  
运行温度 ..... 40 °C  
推荐泵型 ..... Blue, Grey  
进水口 ..... 最大Ø110  
出水口 ..... DN40  
箱体尺寸 ..... 580 x 600 x 620 mm

## Blue BOX

污水提升装置适合收集和提升清水、雨水及卫生间的生活污水，安装于市政排污管道的场所，如车库和地下室。



**60/90**  
污提类型 ..... 内置式  
配泵数量 ..... 1  
运行温度 ..... 40 °C  
推荐泵型 ..... Blue  
进水口 ..... 最大Ø110  
出水口 ..... DN40-DN50  
箱体尺寸 ..... 585 x 484 x 520 mm(60)  
..... 585 x 484 x 620 mm(90)



**150**  
污提类型 ..... 内置式  
配泵数量 ..... 1  
运行温度 ..... 40 °C  
推荐泵型 ..... Blue, Grey  
进水口 ..... 最大Ø110  
出水口 ..... DN40-DN50  
箱体尺寸 ..... 804 x 544 x 635 mm



**250**  
污提类型 ..... 内置式  
配泵数量 ..... 1  
运行温度 ..... 40 °C  
推荐泵型 ..... Blue, Grey  
进水口 ..... 最大Ø110  
出水口 ..... DN40-DN65  
箱体尺寸 ..... 904 x 494 x 855 mm



**500**  
污提类型 ..... 内置式  
配泵数量 ..... 2  
运行温度 ..... 40 °C  
推荐泵型 ..... Blue, Grey  
进水口 ..... 最大Ø110  
出水口 ..... DN40-DN65  
箱体尺寸 ..... 1,004 x 904 x 855 mm



**500E**  
污提类型 ..... 外置式  
配泵数量 ..... 2 - 3  
运行温度 ..... 40 °C  
推荐泵型 ..... UNIQA  
进水口 ..... 最大Ø160  
出水口 ..... DN65 - DN80

## Steel BOX

不锈钢污水提升装置适用于收集和提升清水、雨水及洗衣机、卫生间的生活污水，安装于市政排污管道的场所。具有良好的阻燃性。可实现定制化生产。

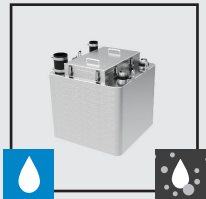

污提类型 ..... 内置式  
配泵数量 ..... 2  
运行温度 ..... 40 °C  
推荐泵型 ..... Blue, Grey  
进水口 ..... Ø110  
出水口 ..... G1½" - G2"  
箱体尺寸 ..... 700 x 700 x 750 mm(300)  
..... 900 x 660 x 1,000 mm(500)



**500E**  
污提类型 ..... 外置式  
配泵数量 ..... 2 - 3  
运行温度 ..... 40 °C  
推荐泵型 ..... UNIQA  
进水口 ..... Ø110  
出水口 ..... DN65 - DN80

## Home BOX

家用装修系列污水提升装置，适用于地下室排水、同层排水等场合。适合的洁具如：坐便器、洗手盆、淋浴、净身盆等。



**NG-2/2N**  
产品类型 ..... HomeBox NG-2/2N  
最大流量 ..... 8.5 m³/h  
最大扬程 ..... 11.0 m  
产品尺寸 ..... 553 x 150 x 356 mm



产品类型 ..... Flood Pump Kit  
最大流量 ..... 7.5 m³/h  
最大扬程 ..... 7.3 m  
产品尺寸 ..... 600 x 400 x 260 mm

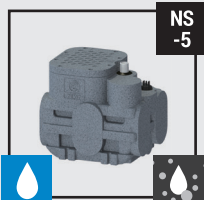

**NS-5**  
产品类型 ..... HomeBox NS-5  
最大流量 ..... 25 m³/h  
最大扬程 ..... 10 m  
产品尺寸 ..... 585 x 484 x 520 mm

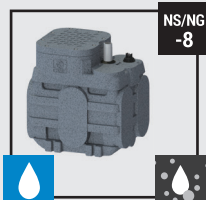

**NS/NG-8**  
产品类型 ..... HomeBox NS-8  
最大流量 ..... 25 m³/h  
最大扬程 ..... 1.0 m  
产品尺寸 ..... 585 x 484 x 620 mm



**NS/NG-12**  
产品类型 ..... HomeBox NS-12  
最大流量 ..... 36 m³/h  
最大扬程 ..... 11.0 m  
产品尺寸 ..... 804 x 544 x 635 mm

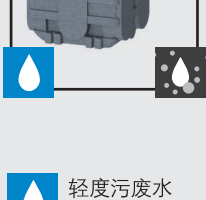

产品类型 ..... HomeBox NG-8  
最大流量 ..... 15 m³/h  
最大扬程 ..... 16.0 m  
产品尺寸 ..... 585 x 484 x 620 mm

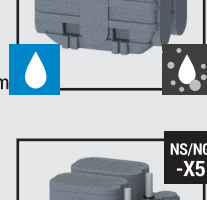

产品类型 ..... HomeBox NG-12  
最大流量 ..... 16 m³/h  
最大扬程 ..... 19.0 m  
产品尺寸 ..... 804 x 544 x 635 mm



轻度污废水解决方案

生活污水解决方案



**NS/NG-X5**  
产品类型 ..... HomeBox NS-X5  
最大流量 ..... 48 m³/h  
最大扬程 ..... 12.0 m  
产品尺寸 ..... 1,004 x 904 x 855 mm

产品类型 ..... HomeBox NG-12D  
最大流量 ..... 16 m³/h  
最大扬程 ..... 28.0 m  
产品尺寸 ..... 1,004 x 904 x 855 mm





# 油水分离装置

商业建筑、学校、食堂等

## Box Duplex

油水分离装置主体及过流部件使用不锈钢316材质，有螺旋除渣、反冲洗、油温监测、来水监测等配置。

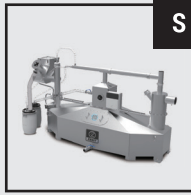

S

安装方式 ..... 地面式  
主体材质 ..... SS316  
处理量 ..... 4L/s、7L/s、10L/s、15L/s、20L/s、25L/s  
进水口 ..... DN100 - DN200  
出水口 ..... DN100 - DN200

全排放油水分离装置，使用不锈钢316材质，对称设计，结构简单，易冲洗，安装维护更方便。



SA

安装方式 ..... 地面式  
主体材质 ..... SS316  
处理量 ..... 4L/s、7L/s、10L/s、15L/s  
进水口 ..... DN100 - DN200  
出水口 ..... DN100 - DN200

地埋式油水分离装置，筒体使用HMPP材料，采用连续缠绕成型工艺，全密闭一体结构，安装维护更方便。

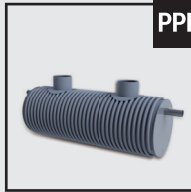

PPB

安装方式 ..... 地埋式  
主体材质 ..... HMPP  
处理量 ..... 0.8L/s、1.4L/s、3L/s、4L/s、6.7L/s、7.5L/s、10.5L/s、12.2L/s、14.7L/s、17.5L/s、23.5L/s、24.6L/s  
进水口 ..... DN200 - DN300  
出水口 ..... DN200 - DN300

# 控制系统

## Control Panels

适用15kW以下水泵的监测与控制，具有过流、欠压、缺相、轮换启动、自动巡检等功能。



KC



Q



SC

- 小巧灵活，即插即用，操作简单；
- 主备泵轮换，水泵运行最优控制；
- 自动巡检，避免锈蚀引起的堵转；
- 无负载停机功能；
- Modbus-RTU协议RS485通讯方式；
- 气压型版本，在有限的空间中能够实现可靠控制；
- 可选远程控制功能。

适用BoxPRO、BoxHMP、BoxGRP一体化预制式泵站及传统泵站的设备控制，由现场控制柜和远程控制系统两部分组成。



MC



ZC

- 水泵运行次数与运行时间最优控制，故障自动切换；
- 堵转、堵塞自动排除；
- 进水流量和出水流量估算；
- 定期自动清洁防淤积功能；
- 电机漏水、超温保护、防雷击保护功能；
- LCD触摸屏控制界面，夜间作业灯；
- 传感器及报警浮球冗余控制；
- 支持PC端、手机端（Android/iOS）远程监控功能。

适用1.5kW以下单相水泵的检测与控制，具有过流、欠压、缺相、轮换启动、自动巡检等功能。



DC

- 过流、过压、空载、过载保护；
- 水泵故障、超高水位报警；
- 主备泵轮换，水泵运行最优控制；
- 自动巡检，避免锈蚀引起的堵转；
- Modbus-RTU协议RS485通讯方式；
- 可选水泵强制启动功能；
- 可选远程监控功能。



# zeno

PUMP SELECTOR

[zenit.com/zenonavigator](http://zenit.com/zenonavigator)

一整套针对泽尼特产品、备件以及线上和线下选型的参数管理软件。可以为客户提供一系列便捷而直观的选型指导、尺寸配置、精准搜索和方案建议。



# 搅拌系统

## 污水处理厂、农村污水处理

### Mixers

潜水搅拌机已成为现代污水处理系统的关键设备，主要用于平衡、均化和反硝化工艺，以及用于脱磷和需要将液体搅拌以减少沉淀的场合。

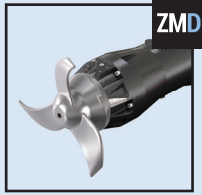
**ZMD**

机壳材质 ..... 铸铁  
电机功率 ..... 0.75 - 4 kW  
电机极数 ..... 4/6/8  
电机转速 ..... 1,450/960/750 Rpm  
叶片材质 ..... 不锈钢(AISI 316)  
叶片直径 ..... Ø200 - Ø400  
输出方式 ..... 直联驱动  
推力 ..... 160 - 900 Nm

**ZMR**

机壳材质 ..... 铸铁  
电机功率 ..... 4 - 7.5 kW  
电机极数 ..... 4  
电机转速 ..... 1,450 Rpm  
叶片材质 ..... 不锈钢(AISI 316)  
叶片直径 ..... Ø650  
输出方式 ..... 减速机驱动  
推力 ..... 1,025 - 2,135 Nm

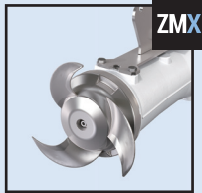
**ZMX**

机壳材质 ..... 不锈钢(AISI 316)  
电机功率 ..... 0.75 - 1.1 kW  
电机极数 ..... 4  
叶片转速 ..... 1,450 Rpm  
叶片材质 ..... 不锈钢(AISI 316)  
叶片直径 ..... Ø200  
传输方式 ..... 直联驱动  
推力 ..... 155-210 Nm

**MXS**

电机功率 ..... 0.37 - 22 kW  
叶片材质 ..... 不锈钢  
叶轮直径 ..... Ø220 - Ø720  
推力 ..... 135 - 5,500 Nm

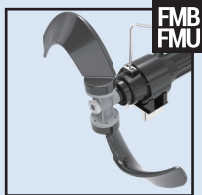
**FMB FMU**

电机功率 ..... 1.5 - 7.5 kW  
叶片材质 ..... 玻璃钢/聚氨酯  
叶轮直径 ..... Ø1,100 - Ø2,500  
推力 ..... 1,020 - 4,400 Nm

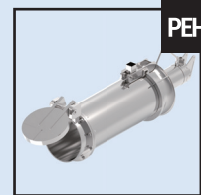
**PEH**

电机功率 ..... 1.5 - 10 kW  
叶片材质 ..... 不锈钢  
叶轮直径 ..... Ø400 - Ø600  
流量 ..... 180 - 3,000 m³/h

**AHG**

电机功率 ..... 0.55 - 22 kW  
叶片材质 ..... 玻璃钢  
服务范围 ..... 2 - 22 m  
AHG系列立式搅拌机适用于污水处理工艺中的混凝池、调节池、厌氧池、消化池和反硝化池。

**AGX**

电机功率 ..... 0.37 - 1.1 kW  
桨叶直径 ..... 1,700 - 3,850 mm  
AGX系列桨式搅拌机适用于给水厂、污水厂的工艺流程中需要对加药进行搅拌、溶解的场合。可定制化设计。

**APX**

电机功率 ..... 0.37 - 45 kW  
桨叶直径 ..... 150 - 5,000 mm  
APX系列桨式搅拌机适用于污水厂污泥池、絮凝池和工艺流程中需要对固液进行溶解、均质、强化传热的场合。可定制化设计。

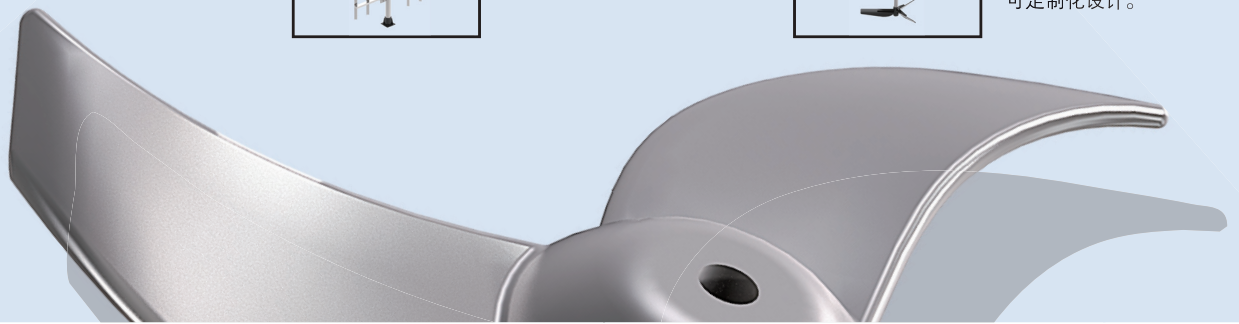

# 曝气系统

## 污水处理厂、农村污水处理

### Aeration

泽尼特可提供盘式曝气器和管式曝气器。各型号均配有优质微孔人造橡胶膜片，保证高氧转移效率和低压力损失。将相对耗氧量和能耗降至最低。盘式曝气器内可装配球阀止回阀。

**OXYPLATE 9"/"12"**

外径 ..... 268/347 mm  
最小运行流量 ..... 2.5/4.2 Nm³/h  
最大运行流量 ..... 5/8.3 Nm³/h  
有效表面积 ..... 0.0375/0.065 m²  
膜片厚度 ..... 2 mm

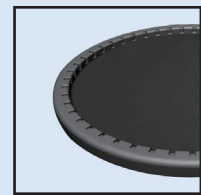
**OXYPLATE 9"/"12" I**

外径 ..... 268/347 mm  
最小运行流量 ..... 2.5/4.2 Nm³/h  
最大运行流量 ..... 5/8.3 Nm³/h  
有效表面积 ..... 0.0375/0.065 m²  
膜片厚度 ..... 2 mm

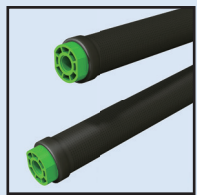
**OXYTUBE 500/750/1000**

外径 ..... 63 mm  
长度 ..... 500/750/1,000 mm  
最小运行流量 ..... 1/2/3 Nm³/h  
最大运行流量 ..... 6/9/12 Nm³/h  
限制流量 ..... 10/15/20 Nm³/h  
有效表面积 0.09/0.135/0.18 m²  
膜片厚度 ..... 1.7 ± 0.2 mm

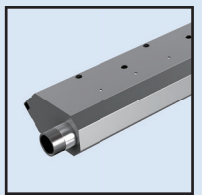
**OXYINOX L305/L610**

主体材质 ..... 不锈钢(AISI 316)  
上下口径直径 ..... 4/8 mm  
螺纹连接 ..... 3/4" NPT  
额定流量 ..... 20.0/40.0 Nm³/h  
最小运行流量 ..... 3.5/7.0 Nm³/h  
最大运行流量 ..... 40/80 Nm³/h  
额定流量压力损失 ..... ~9.5 cm

**JETOXY 50**

主体材质 ..... 铸铁(EN-GJL250)  
螺栓螺母 ..... 不锈钢

**JETOXY 80 - 300**

主体材质 ..... 铸铁(EN-GJL250)  
喇叭管 ..... 不锈钢(AISI 304)  
螺栓螺母 ..... 不锈钢

# 一体化预制式泵站

市政排水、农村污水、工业等

## Box PRO

BoxPRO系列一体化预制式泵站为聚乙烯 (PE) 材质, 滚塑工艺成型。安装简单、材质环保、特别适用于农村污水改造项目、商业建筑排水等场合。



M

筒体直径 .....  
 Ø1,000 mm  
 筒体高度 .....1,325 mm - 3,325 mm  
 推荐配泵 .....Blue, Grey  
 进水口 .....max DN300  
 出水口 .....max DN65  
 最大输送能力 .....35 m³/h



C

筒体直径 .....  
 Ø1,400 mm  
 筒体高度 .....max 4,000 mm  
 推荐配泵 ..... Grey  
 进水口 .....max DN300  
 出水口 .....max DN150  
 最大输送能力 .....180 m³/h



P

筒体直径 .....  
 Ø2,000 mm  
 筒体高度 .....max 6,905 mm  
 推荐配泵 ..... Grey, UNIQA  
 进水口 .....max DN600  
 出水口 .....max DN300  
 最大输送能力 .....700 m³/h



U

筒体直径 .....  
 Ø3,000 mm  
 筒体高度 .....max 6,500 mm  
 推荐配泵 ..... Grey, UNIQA  
 进水口 .....max DN800  
 出水口 .....max DN500  
 最大输送能力 .....2,000 m³/h

## Box HMP

BoxHMP系列一体化预制式泵站为高模量聚丙烯 (HMPP) 复合材质, 为国内首款新型材质泵站。材质环保可回收, 筒壁三层夹心管结构, 筒体环刚度高, 施工时可直接回填安装。



筒体直径 .....  
 Ø1,000/Ø1,200/Ø1,400/Ø1,600/  
 Ø2,000/Ø2,500/Ø3,000/Ø3,500 mm  
 筒体高度 .....max 14 m  
 推荐配泵 ..... Grey, UNIQA  
 进水口 .....max DN1,200  
 出水口 .....max DN1,000  
 最大输送能力 .....3,000 m³/h

## Box GRP

BoxGRP系列一体化预制式泵站为玻璃钢纤维增强复合材料, 缠绕工艺一次成型, 强度高、无变形。可根据需求任意定制筒体高度, 应用范围广。



筒体直径 .....  
 Ø1,200/Ø1,400/Ø1,600/Ø2,000/  
 Ø2,500/Ø3,000/Ø3,800/Ø4,200 mm  
 筒体高度 .....max 16 m  
 推荐配泵 ..... Grey/UNIQA  
 进水口 .....max DN1,600  
 出水口 .....max DN1,000  
 最大输送能力 .....3,500 m³/h



AF

筒体直径 .....  
 Ø3,000/Ø3,800/Ø4,200 mm  
 筒体高度 .....max 16 m  
 内井筒径 .....max DN1,400  
 推荐配泵 ..... AFG/MFG  
 进水口 .....max DN2,600  
 出水口 .....max DN1,400  
 最大输送能力 .....3 m³/s



SI

筒体直径 .....  
 Ø1,600/Ø2,000/Ø2,500/Ø3,000/  
 Ø3,800/Ø4,200 mm  
 筒体高度 .....max 16 m  
 推荐配泵 ..... Grey/UNIQA  
 进水口 .....max DN1,600  
 雨水口 .....max DN1,600  
 污水口 .....max DN800  
 最大输送能力 .....3,500 m³/h

轻度污水、雨水  
 解决方案

生活污水、市政排水、农村污水  
 解决方案

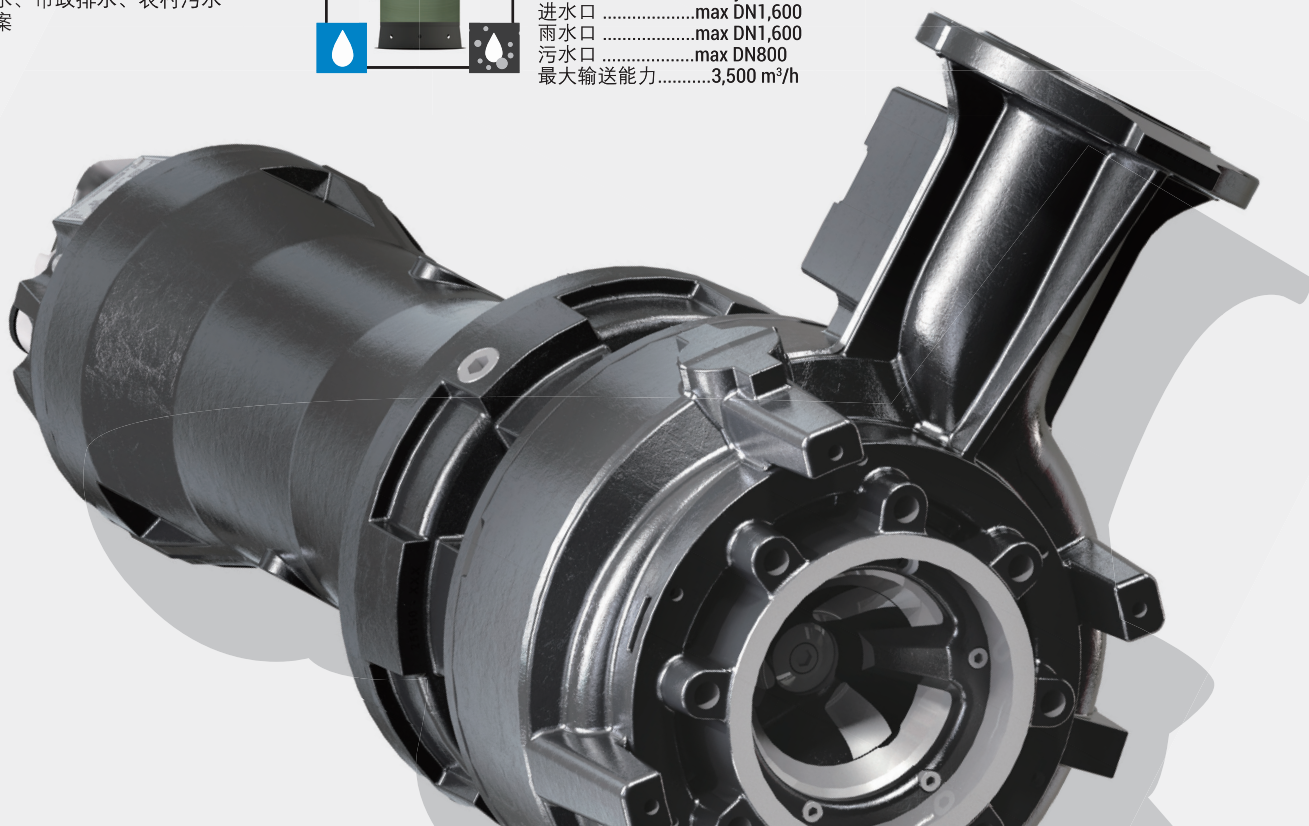

## 潜污泵



## 一体化污水提升系统



## 油水分离设备



## 水处理系统



[www.zenit.com](http://www.zenit.com)

### 泽尼特泵业（中国）有限公司

江苏省苏州工业园区胜浦分区吴浦路26号  
Tel. +86 512 6255 4988  
Fax. +86 512 6255 4966  
Mail. sales.cn@zenit.com  
Hotline. 400 885 0512

### 泽尼特泵业成都有限公司

四川省成都双流区西航港经济开发区空港四路2119号  
Tel. +86 28 8051 6288

### 泽尼特泵业（中国）有限公司厦门分公司

福建省厦门思明区湖滨南路57号金源大厦2106单元之二

### 北京办事处

北京丰台区宋家庄交通枢纽综合楼210室

### 广州办事处

广东省广州海珠区昌岗中路166号富盈国际大厦2605室

此样本包含的信息不具法律约束力。  
泽尼特公司保留变更产品不预先通知的权利。



订阅号



服务号

Code No.29040060042000002

Rev. 9 - 24/11/2021